

Паспорт изделия

Аккумулятор АКБ GPL 12-80 М



Аккумуляторные батареи АКБ GPL 12-80 М изготовлены по технологии AGM и предназначены для эксплуатации в буферном режиме в устройствах бесперебойного электропитания устройств охранной и пожарной сигнализации, информационных и телекоммуникационных систем и других типов оборудования, при работе которых не допускается перерывов в электропитании.

Габариты

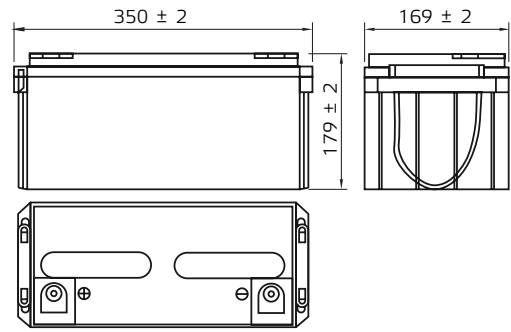

Расчетный срок службы* аккумуляторной батареи – 12 лет при соблюдении правил эксплуатации.

Продукция соответствует требованиям ГОСТ 12.2.007.12, ГОСТ 6851 пп.2.2.3, 2.2.4, 2.2.7, 2.2.8.

* Расчетное понятие, означает срок службы при идеальных условиях эксплуатации и обслуживания. Может отличаться от фактического срока.

Характеристики

Номинальное напряжение	12 В	
Емкость (25 °С)	10-часовой режим (10,5 В)	80 А*ч
	3-часовой режим (10,5 В)	55,5 А*ч
	1-часовой режим (9,6 В)	50,2 А*ч
Внутреннее сопротивление (полная зарядка, 25 °С)	~4,5 мΩ	
Зависимость емкости от температуры (10-часовой режим)	40 °С	102 %
	25 °С	100 %
	0 °С	85 %
	-15 °С	65 %
Саморазряд	3 % / мес при 25 °С	
Номинальная рабочая температура	25 °С ± 5 °С	
Диапазон рабочих температур	разряд	-40...+50 °С
	заряд	-20...+50 °С
	хранение	-20...+50 °С
Диапазон зарядного напряжения в буферном режиме (25 °С)	13,5-13,8 В	
Диапазон зарядного напряжения в циклическом режиме (25 °С)	14,7-15,0 В	
Рекомендуемый зарядный ток (номинальный)	7,5 А (5 ч)	
Максимальный зарядный ток, не более	18,75 А (1,7 ч)	
Максимальный ток разряда	750 А (5 сек)	
Расчетный срок службы* в буферном режиме (20 °С)	12 лет	

Габариты, мм	Длина	350
	Ширина	169
	Высота	179
Вес, кг		21,7

Габариты клемм

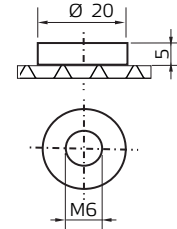

Состав компонентов

Компонент	Пластина «+»	Пластина «-»	Корпус	Крышка	Клапан	Клеммы	Сепаратор	Электролит
Материал	Диоксид свинца	Свинец	ABS пластик	ABS пластик	Каучук	Медь	Стекловолокно	Серная кислота

Характеристики разряда постоянным током: А (25 °С)

U/Время	10 мин	15 мин	30 мин	60 мин	2 часа	3 часов	4 часов	5 часов	8 часов	10 часов	20 часов
9,6 В	164	126	75,4	46,4	27,4	19,7	15,8	13,5	9,26	7,64	4,05
9,9 В	159	123	73,9	45,7	27,2	19,6	15,7	13,4	9,20	7,62	4,04
10,2 В	152	118	71,6	44,5	27,0	19,5	15,6	13,3	9,14	7,60	4,03
10,5 В	146	114	69,9	43,1	26,6	19,4	15,5	13,2	9,08	7,55	4,00
10,8 В	137	108	67,3	41,7	25,9	18,8	15,0	12,8	8,80	7,50	3,98

Характеристики разряда постоянной мощностью: Вт (25 °С)

U/Время	10 мин	15 мин	30 мин	60 мин	2 часа	3 часов	4 часов	5 часов	8 часов	10 часов	20 часов
9,6 В	1766	1383	846	528	317	232	185	159	110	91,2	48,6
9,9 В	1713	1350	829	520	315	231	184	158	109	91,0	48,5
10,2 В	1642	1300	803	507	313	229	183	157	109	90,7	48,3
10,5 В	1572	1256	784	491	308	228	182	156	108	90,2	48,0
10,8 В	1483	1190	755	476	300	221	176	151	105	89,6	47,7

Все указанные величины ориентировочные (Точность ± 2 %)

Разрядные характеристики

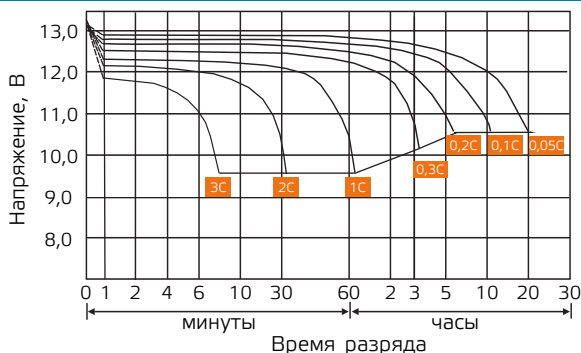

Характеристики заряда (буферный режим)

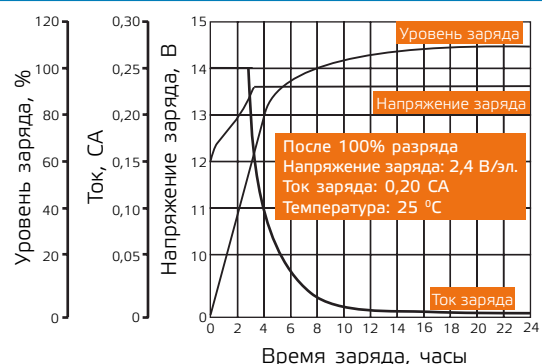

Зависимость емкости от температуры

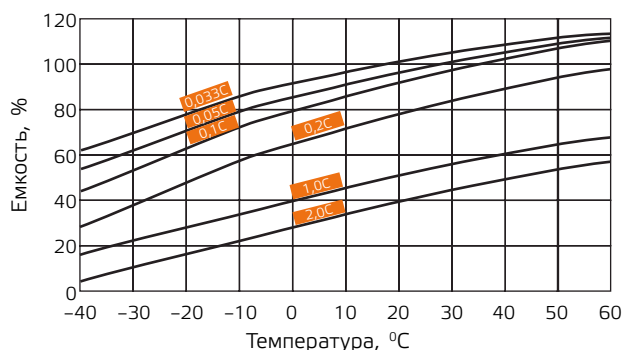

Характеристики саморазряда

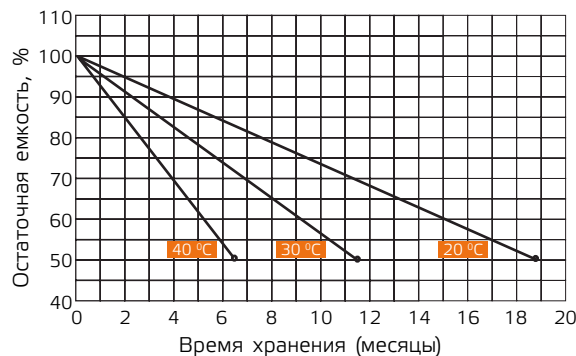

Зависимость срока службы от температуры, в буферном режиме

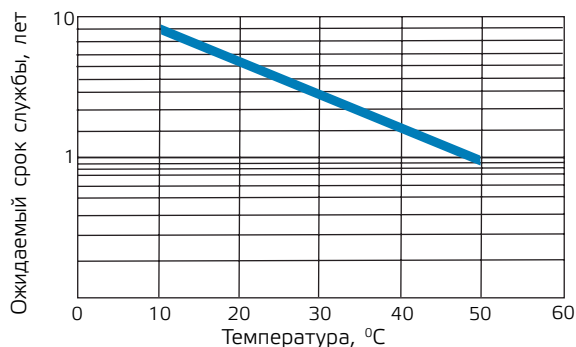

Зависимость количества циклов от глубины разряда

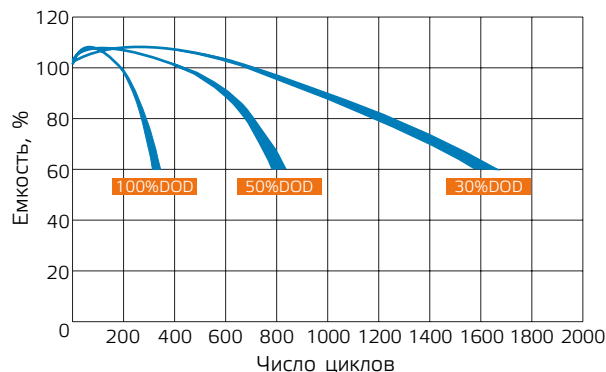

Зависимость напряжения разомкнутой цепи (OCV) от емкости (25°C)

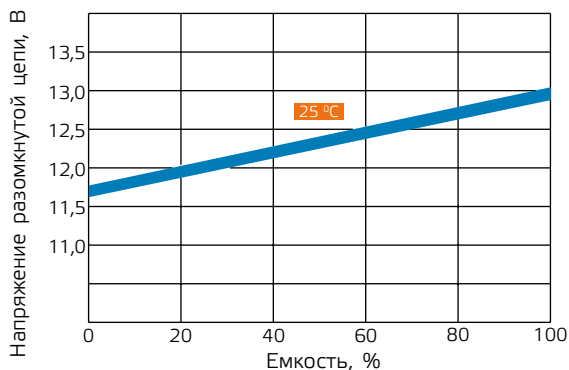

Зависимость напряжения заряда от температуры

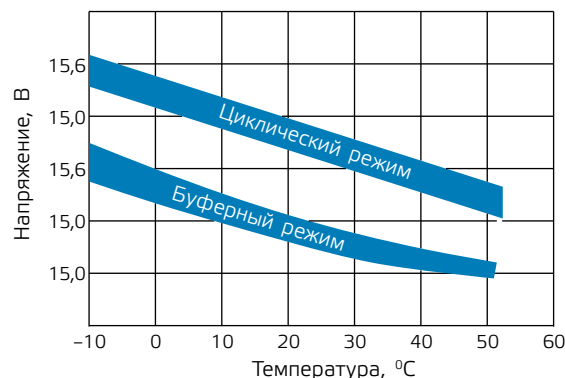

Правила эксплуатации

Аккумуляторная батарея должна эксплуатироваться совместно с источником бесперебойного питания, обеспечивающим преобразование напряжения на клеммах батареи в напряжение питания подключенных устройств к заряду батареи после разряда и компенсации саморазряда. Раз в 3 месяца рекомендуется производить полный разряд батареи (при помощи ИБП по индикатору заряда батареи) и полный заряд батареи. Если аккумуляторная батарея не эксплуатируется, то минимум 2 раза в год необходимо производить цикл полного разряда и последующего полного заряда.

Способ транспортировки и хранения

- Транспортирование и хранение осуществляется по ГОСТ 23216 и ГОСТ 15150.
- Транспортирование допускается любым видом крытого транспорта, обеспечивающим предохранение упакованной продукции от механических повреждений и ударных нагрузок.
- Хранение осуществляется в упаковке изготовителя в закрытых помещениях с естественной вентиляцией при температуре окружающего воздуха от -20 °C до +50 °C и относительной влажности воздуха не выше 90%.
- При хранении на стеллажах упаковки должны быть сложены не более чем в 6 рядов по высоте.

Утилизация

Аккумулятор является химическим источником тока, содержит тяжёлые металлы. Является потенциальной опасностью для окружающей среды. Отработавшие аккумуляторы подлежат разделному сбору и не должны смешиваться с отходами потребления. Не выбрасывайте отработавшие аккумуляторы вместе с бытовым мусором. Сдавайте отработавшие аккумуляторы в специализированные пункты приёма и утилизации химических источников тока.

Сведения об уполномоченной организации в РФ и изготовителе

Дата производства: указана на корпусе изделия.

Гарантия: 12 месяцев.

При обнаружении неисправности аккумулятора в период гарантийных обязательств обращаться по адресу:

Уполномоченная изготовителем организация в РФ: ООО «Спецторг» 129347, г. Москва, ул. Егора Абакумова, д. 10, корп. 2, комната 9, этаж 2, пом III

Изготовитель: Minghong Technology Co., Ltd. Budling No.32, YILI Industrial Park, Longtang Town, Qingyuan, Guangdong, Китай

Информацию о сервисных центрах Вы можете узнать на сайте www.энергия.рф или по телефону 8-800-505-25-83.